

## ● 使用方法 ●

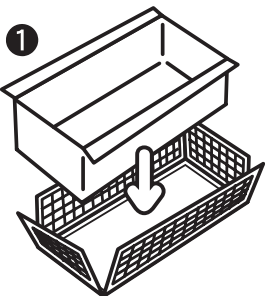

折り畳みボックスに、シリコントレイを入れる

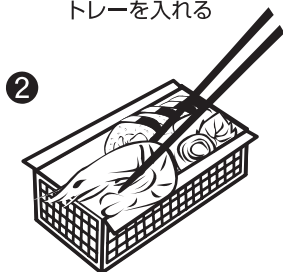

残った食材を入れる

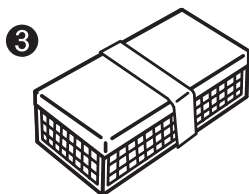

ふたを閉める



巾着袋を包んで完成!

## ● シリコントレイのたたみ方 ●

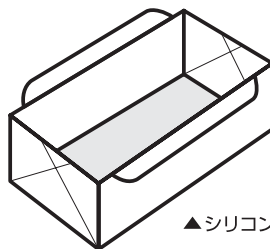

▲シリコントレイ

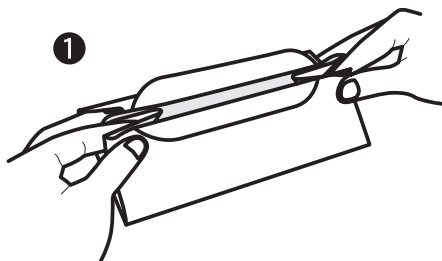

横面を内側に折り込む

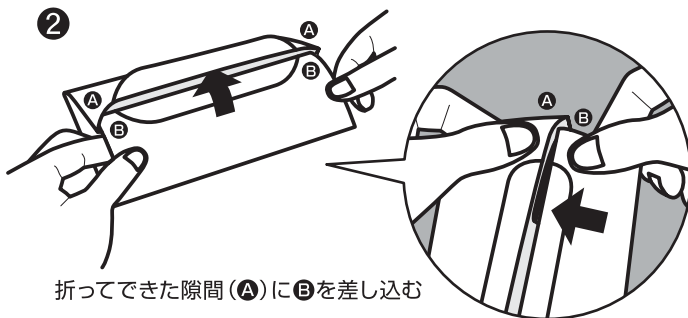

折ってできた隙間 (A) に (B) を差し込む

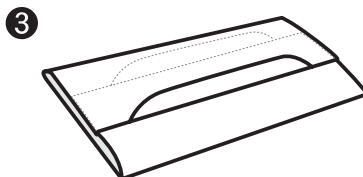

奥まで差し込み、たるみを調整して完成!